



Tyrolit: Dischi diamantati per taglio muri

Selezione fori di trascinamento

Italiano

Il Gruppo Tyrolit

Tyrolit è uno dei maggiori produttori al mondo di utensili per ravnatura e molatura, oltre che fornitore di sistemi per l'industria edile.

Dal 1919, i nostri utensili innovativi apportano un contributo importante allo sviluppo tecnologico in numerosi settori. Tyrolit offre soluzioni di molatura su misura per varie applicazioni, nonché un vasto assortimento di utensili standard per i clienti di tutto il mondo.

Con sede centrale a Schwaz in Austria, questa azienda a conduzione familiare combina la forza derivante dall'essere parte del dinamico Gruppo Swarovski con un secolo di esperienza aziendale e tecnologica individuale.



Sede dell'azienda Tyrolit a Schwaz (Austria)

Fatti e cifre



80.000+
prodotti



29
centri di produzione



4.000+
dipendenti in tutto il mondo



36
sedi di vendita



500+
brevetti in tutto il mondo

Filiali commerciali in Argentina, Australia, Austria, Belgio, Brasile, Canada, Cina, Repubblica Ceca, Danimarca, Estonia, Finlandia, Francia, Germania, Ungheria, India, Indonesia, Italia, Paesi Bassi, Norvegia, Polonia, Portogallo, Russia, Sud Africa, Corea del Sud, Spagna, Svezia, Svizzera, Thailandia, Emirati Arabi, Regno Unito e USA. Distributori in oltre 65 paesi.

Contenuto

Dischi diamantati per taglio muri	04
Dischi diamantati per taglio muri WSL-ULTRA FAST CUT	06
Dischi diamantati per taglio muri WSL-FAST CUT	07
Dischi diamantati per taglio muri WSL-Fast Cut-LongLife	07
Dischi diamantati per taglio muri WSL	08
Dischi diamantati per taglio muri WSM	09
Dischi diamantati per taglio muri WSL-SILENT	11
Dischi diamantati per taglio muri WSL-Fast Cut LongLife SILENT	11
Dischi diamantati per taglio muri WSM-SILENT	11
Dischi diamantati per taglio muri WSL	12
Dischi diamantati per taglio muri WSM	13
Dischi diamantati per taglio muri WSL-Deep Cut	14
Raccomandazioni applicative	16

Pittogrammi



Taglio muri



TGD® -Tyrolit GRAIN DISTRIBUTION

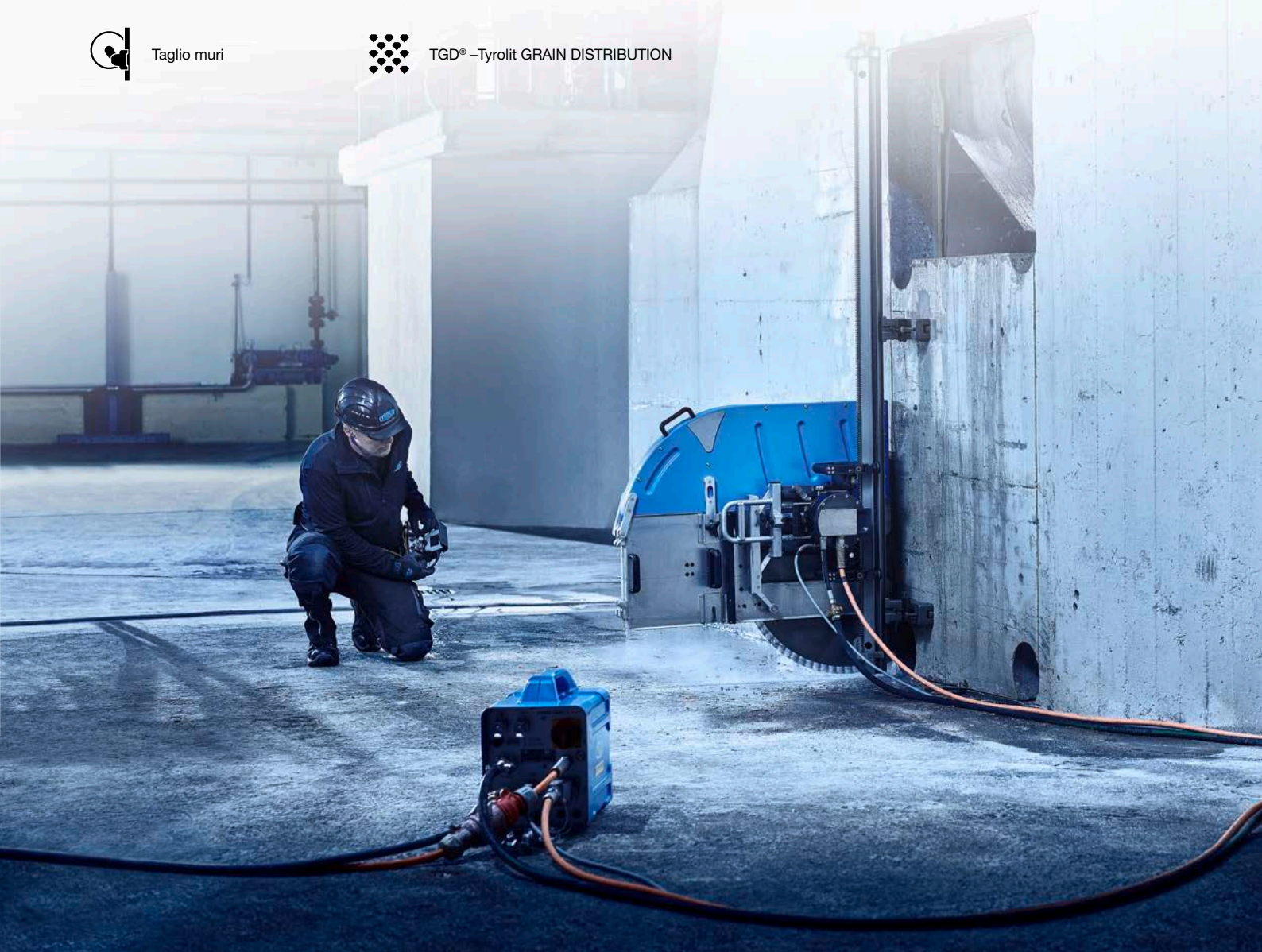

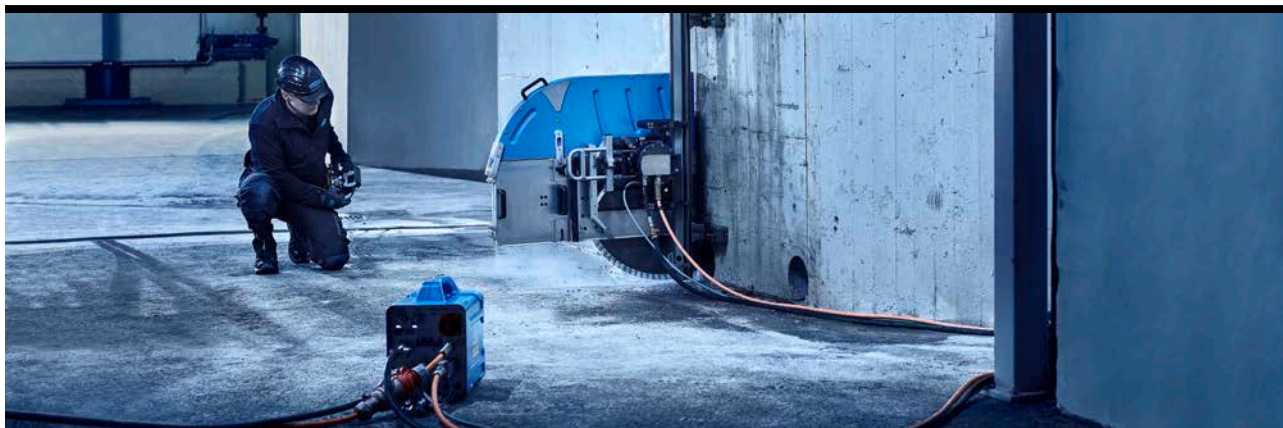

Dischi diamantati per taglio muri

Il punto di forza di Tyrolit è l'esperienza decennale nella produzione e nell'applicazione di dischi e macchine per taglio muri.

Offriamo infatti soluzioni innovative per progetti di grandi dimensioni e consentiamo di ottenere ottimi risultati in modo economico per l'impiego quotidiano nei cantieri. Particolarmente adatte per praticare aperture e

passaggi su pareti o pavimenti, così come sul calcestruzzo armato e non armato con spessori delle pareti fino a 100 cm.

I dischi diamantati per taglio muri Tyrolit sono progettati per un

funzionamento perfetto con le macchine Tyrolit Hydrostress. Il taglio dei muri è un processo antivibrante che salvaguarda la struttura.

Applicazione, raccomandazioni e informazioni Tyrolit dischi diamantati per taglio muri

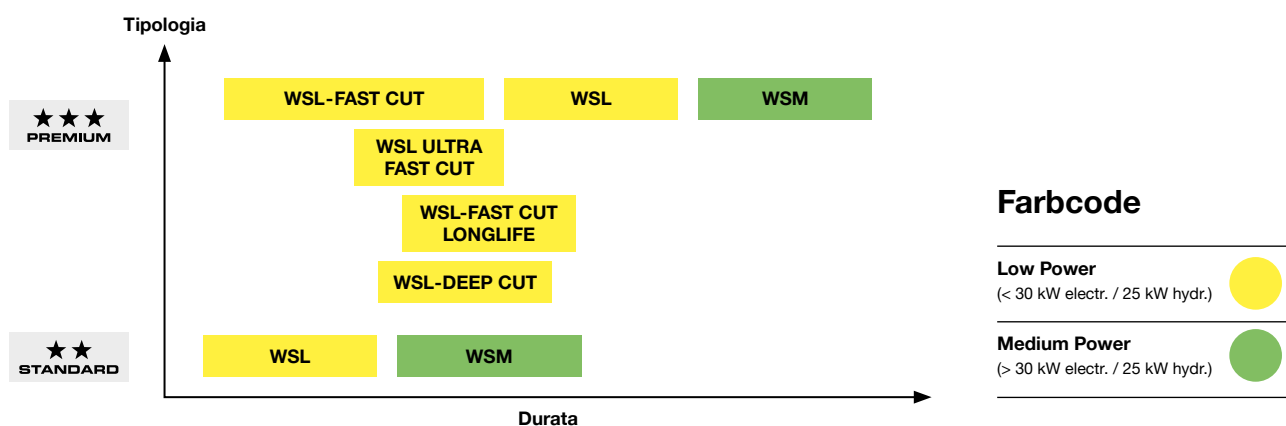

Raccomandazioni

- + Prestazioni elevate a una velocità periferica di 35–45 m/s sul calcestruzzo
- + Per una capacità di taglio ottimale è importante anche utilizzare la quantità di refrigerante corretta
- + Prima di iniziare qualsiasi lavoro è necessario leggere le istruzioni per l'uso e le avvertenze per la sicurezza delle macchine
- + Il manuale di sicurezza può essere spedito su richiesta

Fori di trascinamento

Fori di trascinamento	Produttore	Macchina	H	N1	TKD1	BD1	AD1	K	N2	TKD2	BD2	AD2
12M109	Tyrolit	WSE1621, WSE2226, WSE1217, DZ-S2, WZ, FZ-4S* (Non per WSE811 MKII e EX)	60	6	80	10	-	x	6	130	10	16,5 (E ≥ 3,5)
6M247	Tyrolit	WSE1621, WSE2226, WSE1217, DZ-S2, WZ, FZ-4S* (Non per WSE811 MKII e EX)	60	6	130	10	17	-	-	-	-	-
6M199	Tyrolit	WSE811 MKII e EX	60	6	90	10,5	16	-	-	-	-	-
12M255	Tyrolit & HILTI / HUSQVARNA	Tyrolit (Non per WSE811 MKII e EX) & HILTI / HUSQVARNA dal 1998 (Non per WS220HF e DS TS 5-SE)	60	6	110	≥ 10,5	21	-	6	130	10	16,5
6M207	HILTI / HUSQVARNA	HUSQVARNA WS "nuovo" (dal 1998) (Non per WS220HF) HILTI DS-TS-22 / 30 / 32 "nuovo" (dal 1998) DST 10-CA, DST 20-CA (elettr.) (Non per DS TS 5-SE)	60	6	110	14	21	-	-	-	-	-
12M112	Tyrolit	Tyrolit, solo in Scandinavia	60	6	80	10	-	x	6	108	10,5	20,5
12M221	PENTRUDE	Flansch QEF60-108, z.B. LINDGREN	60	6	80	10	-	x	6	108	10	20
6M225	PENTRUDE	Flansch QEF60-130, z.B. HYDROTEC	60	6	130	10	17	-	-	-	-	-

Legenda

H	Foro principale
N	Numero di fori
TKD	Diametro del passo
BD	Diametro del foro passante
AD	Diametro esterno del foro svasato

K	Foro di raffreddamento
*	Con flangia del disco ST compl. (10977882)

Fori e fori di trascinamento per macchine speciali su richiesta.
Dettagli in tabella in mm.

Fori di trascinamento 12M255

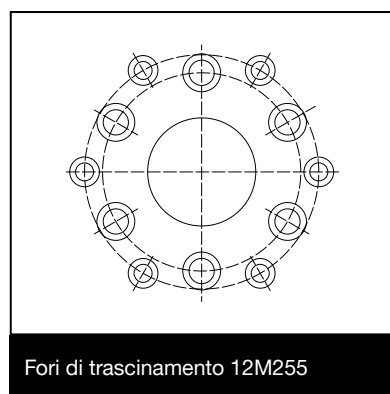

Foratura combinata per seghe a muro Tyrolit
in Europa centrale (tranne WSE811 MKII)
e seghe a muro HILTI/HUSQVARNA

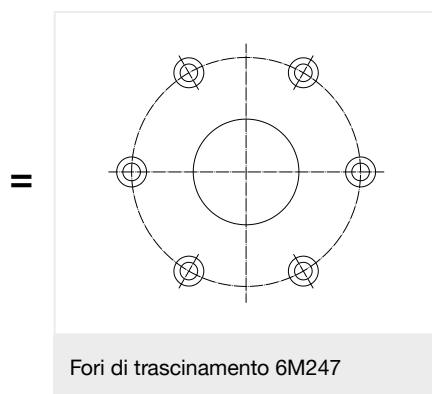

Per tutte le seghe murali Tyrolit
in Europa centrale (tranne la WSE811 MKII)

6M247 = 12M109
senza fori di raffreddamento

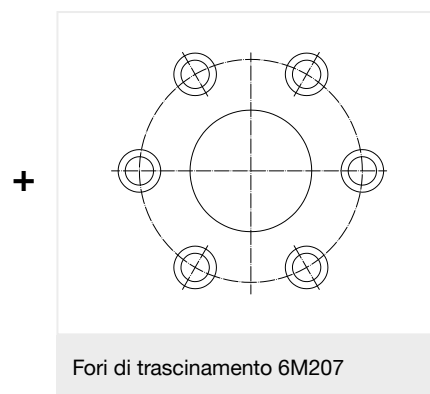

Per tutte le seghe murali HILTI/HUSQVARNA



Assortimento

Strumenti di qualità per le applicazioni più esigenti e la massima efficienza economica. Saldato al laser Segmenti TGD® fino a incl. Ø 1 200 mm per la massima sicurezza. Versione insonorizzata delle anime in acciaio (edizione SILENZIOSA) disponibile.

WSL-ULTRA FAST CUT

Dischi diamantati per taglio muri

in tecnologia TGD®

+ Rendimento di taglio molto veloce e costante e funzionamento estremamente scorrevole con tecnologia TGD® (Tyrolit GRAIN DISTRIBUTION), una tecnologia esclusiva sviluppata da Tyrolit per una distribuzione ottimale del diamante.



+ Tasso di rimozione più elevato



Per macchine elettriche ed idrauliche fino a 20 kW. Massime prestazioni di taglio. Altamente raccomandato per effettuare pretaglio e per il taglio di forti armature.



WSL-ULTRA FAST CUT Dischi diamantati per taglio muri

in tecnologia TGD®



	Forma	Codice	Dimensioni	Fori di trascinamento	Alt. Settori
	 C7W	34589294	600 × 4,9 × 60	12M255	13
		34589287	650 × 4,9 × 60	12M255	13
		34589790	700 × 4,9 × 60	12M255	13
		34589811	800 × 4,9 × 60	12M255	13
		34589812	825 × 4,9 × 60	12M255	13
		34589813	925 × 4,9 × 60	12M255	13
		34589814	1025 × 4,9 × 60	12M255	13
		34589815	1200 × 4,9 × 60	12M255	13

● = low

● = medium





WSL-FAST CUT Dischi diamantati per taglio muri in tecnologia TGD®

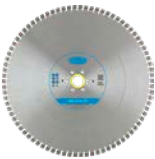

Per macchine elettriche/idrauliche fino a 20 kW.
Prestazioni di taglio estremamente elevate.

Altamente raccomandato per cemento armato.



	Forma	Codice	Dimensioni	Fori di trascinamento	Alt. Settori
	 C7W	34336798	600 × 4,9 × 60	6M199	13
		34497746	600 × 4,9 × 60	12M255	13
		34378038	650 × 4,4 × 60	6M199	13
		34549337	650 × 4,9 × 60	12M255	13
		34378037	750 × 4,4 × 60	6M199	13
		34478330	800 × 4,4 × 60	12M255	13
		34541416	800 × 4,9 × 60	12M255	13
		34377291	825 × 3,9 × 60	6M199	13
		34377152	825 × 4,4 × 60	6M199	13
		34475637	825 × 4,4 × 60	12M255	13
		34475635	825 × 4,9 × 60	12M255	13
		34549162	925 × 4,4 × 60	12M255	13
		34549338	925 × 4,9 × 60	12M255	13
		34479554	1000 × 4,4 × 60	12M255	13
		34475636	1025 × 4,4 × 60	12M255	13
		34496902	1025 × 4,9 × 60	12M255	13
		34497747	1200 × 4,4 × 60	12M255	13



WSL-FAST CUT-LONGLIFE Dischi diamantati per taglio muri in tecnologia TGD®



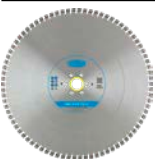

Per macchine elettriche/idrauliche fino a 20 kW. Facile da tagliare, scorrevole e maggiore durata rispetto a WSL-FAST CUT.
Eccellente per cemento armato.

	Forma	Codice	Dimensioni	Fori di trascinamento	Alt. Settori
	 C71W	34336749	600 × 3,9 × 60	6M199	13
		34549616	600 × 4,9 × 60	12M255	13
		34549620	650 × 4,9 × 60	12M255	13
		34475692	800 × 4,9 × 60	12M255	13
		34475693	825 × 4,4 × 60	12M255	13
		34493780	825 × 4,9 × 60	12M255	13
		34549618	925 × 4,4 × 60	12M255	13
		34475694	1025 × 4,4 × 60	12M255	13
		34493779	1025 × 4,9 × 60	12M255	13
		34549617	1200 × 4,4 × 60	12M255	13

WSL Dischi diamantati per taglio muri
 in tecnologia TGD®

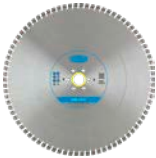
Per macchine elettriche fino a 30 kW /idrauliche fino a 25 kW. Disco universale con elevate prestazioni di taglio e lunga durata.



	Forma	Codice	Dimensioni	Fori di trascinamento	Alt. Settori
	 C71W	34018259	600 x 3,9 x 60	6M199	13
		34301250	600 x 4,4 x 60	12M255	13
		34279357	600 x 4,9 x 60	6M225	13
		34018309	600 x 4,9 x 60	12M112	13
		34275378	600 x 4,9 x 60	12M255	13
		34195250	650 x 3,9 x 60	6M199	13
		34195301	650 x 4,4 x 60	6M199	13
		34048045	650 x 4,9 x 60	6M225	13
		34199529	650 x 4,9 x 60	12M255	13
		34186374	700 x 3,9 x 60	6M225	13
		34018269	750 x 3,9 x 60	6M199	13
		34195304	750 x 4,4 x 60	6M199	13
		34359379	800 x 3,9 x 60	12M255	13
		34075186	800 x 4,4 x 60	6M225	13
		34254745	800 x 4,4 x 60	12M255	13
		34234690	800 x 4,9 x 60	6M225	13
		34018313	800 x 4,9 x 60	12M112	13
		34549511	825 x 3,9 x 60	12M255	13
		34208097	825 x 4,4 x 60	12M255	13
		34168251	825 x 4,9 x 60	12M255	13
		34194330	900 x 4,9 x 60	12M255	13
		34254746	925 x 4,4 x 60	12M255	13
		34549515	925 x 4,9 x 60	12M255	13
		34234733	1000 x 4,4 x 60	6M225	13
		34018298	1000 x 4,4 x 60	12M112	13
		34232142	1025 x 4,4 x 60	12M255	13
34430930	1025 x 4,9 x 60	12M255	13		
34179916	1200 x 4,4 x 60	6M225	13		
34018304	1200 x 4,4 x 60	12M112	13		
34194331	1200 x 4,4 x 60	12M255	13		



WSM Dischi diamantati per taglio muri in tecnologia TGD®



Per macchine elettriche fino a 20 kW /idrauliche fino a 25 kW. Raccomandato per macchine robuste e materiali abrasivi.

	Forma	Codice	Dimensioni	Fori di trascinamento	Alt. Settori
		C71W			
		34549642	600 × 4,4 × 60	12M255	13
		34018208	600 × 4,4 × 60	12M112	13
		34549643	650 × 4,4 × 60	12M255	13
		34244855	650 × 4,9 × 60	12M255	13
		34018224	650 × 4,9 × 60	12M112	13
		34549644	700 × 4,4 × 60	12M255	13
		34018227	700 × 4,4 × 60	12M112	13
		34549645	750 × 4,4 × 60	12M255	13
		34018229	750 × 4,4 × 60	12M112	13
		34549646	800 × 4,4 × 60	12M255	13
		34018241	800 × 4,4 × 60	12M112	13
		34517568	800 × 4,9 × 60	12M255	13
		34018243	800 × 4,9 × 60	12M112	13
		34244861	825 × 4,4 × 60	12M255	13
		34244853	825 × 4,9 × 60	12M255	13
		34549648	925 × 4,4 × 60	12M255	13
		34549649	1000 × 4,4 × 60	12M255	13
		34018251	1000 × 4,4 × 60	12M112	13
		34244857	1025 × 4,4 × 60	12M255	13
34549647	1025 × 4,9 × 60	12M255	13		
34244856	1200 × 4,4 × 60	12M255	13		
34018255	1200 × 4,4 × 60	12M112	13		

Seghe a muro WSM con larghezza del segmento di 5,4, 5,9 e 6,5 mm su richiesta. Per il perfetto pretaglio.

SILENT Dischi diamantati per taglio muri

Nuclei in acciaio antirumore per uno smorzamento ottimale delle vibrazioni. Ideale per l'uso in aree sensibili al rumore. La riduzione di 10 decibel del livello di rumore è percepita dall'uomo come una riduzione del rumore del 50%.

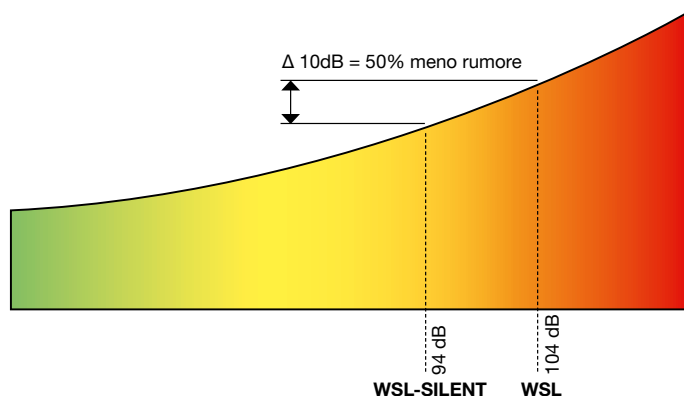



Anche se durante l'operazione il rumore viene ridotto del 50%, devono essere utilizzate apparecchiature per la protezione individuale (DPI).



WSL-SILENT Dischi diamantati per taglio muri
in tecnologia TGD®



Per macchine elettriche fino a 20 kW. Elevate prestazioni di taglio con lunga durata.

Forma	Codice	Dimensioni	Fori di trascinamento	Alt. Settori
  C71GW	34018152	600 × 4,4 × 60	6M199	13
	34253285	600 × 4,4 × 60	6M225	13
	34359351	600 × 4,4 × 60	6M247	13
	34359353	600 × 4,9 × 60	6M247	13
	34018159	600 × 4,9 × 60	12M112	13
	34195471	650 × 4,4 × 60	6M199	13
	34287229	650 × 4,4 × 60	6M225	13
	34549638	650 × 4,9 × 60	6M247	13
	34018166	700 × 4,4 × 60	12M112	13
	34195605	750 × 4,4 × 60	6M199	13
	34197742	800 × 4,4 × 60	6M207	13
	34253286	800 × 4,4 × 60	6M225	13
	34359356	800 × 4,4 × 60	6M247	13
	34018170	800 × 4,4 × 60	12M112	13
	34359358	800 × 4,9 × 60	6M247	13
	34018174	800 × 4,9 × 60	12M112	13
	34040269	825 × 4,4 × 60	6M207	13
	34366463	825 × 4,4 × 60	6M247	13
	34444588	825 × 4,9 × 60	6M247	13





WSL-SILENT Dischi diamantati per taglio muri in tecnologia TGD®



	Forma	Codice	Dimensioni	Fori di trascinamento	Alt. Settori
		34018177	1000 × 4,4 × 60	12M112	13
		34444590	1025 × 4,4 × 60	6M247	13
		34359373	1200 × 4,4 × 60	6M247	13
		34018183	1200 × 4,4 × 60	12M112	13



WSL-FAST CUT-LONGLIFE Dischi diamantati per taglio muri in tecnologia TGD®



Per macchine elettriche fino a 20 kW. Prestazioni di taglio e durata molto elevate.

	Forma	Codice	Dimensioni	Fori di trascinamento	Alt. Settori
		34549636	825 × 4,4 × 60	6M247	13
		34549635	825 × 4,9 × 60	6M247	13
		34549634	825 × 5,9 × 60	6M247	13
		34549398	1025 × 4,4 × 60	6M247	13
		34549637	1200 × 4,4 × 60	6M247	13



WSM-SILENT Dischi diamantati per taglio muri in tecnologia TGD®



Per macchine elettriche fino a 20 kW. Ideali per materiali abrasivi.

	Forma	Codice	Dimensioni	Fori di trascinamento	Alt. Settori
		34242048	600 × 4,4 × 60		13
		34419194	650 × 4,9 × 60		13
		34356569	700 × 4,4 × 60		13
		34549654	750 × 4,4 × 60	6M247	13
		34242053	800 × 4,4 × 60		13
		34475704	825 × 4,4 × 60	6M247	13
		34242054	1000 × 4,4 × 60		13
		34475705	1025 × 4,4 × 60	6M247	13

● = low

● = medium



Assortimento

Strumenti di qualità per l'uso quotidiano. Velocità di taglio e durata in un rapporto convincente. Segmenti TGD® saldati a laser fino a incl. Ø 1 200 mm per la massima sicurezza.

WSL Dischi diamantati per taglio muri

in tecnologia TGD®

+ **Tecnologia TGD®** (Tyrolit GRAIN DISTRIBUTION), una tecnologia esclusiva sviluppata da Tyrolit per una distribuzione ottimale del diamante.





+ **Rapporto prestazioni taglio e durata convincente**

Per macchine elettriche ed idrauliche fino a 20 kW.



WSL Dischi diamantati per taglio muri in tecnologia TGD®



	Forma	Codice	Dimensioni	Fori di trascinamento	Alt. Settori
	 C7W	34359385	600 × 3,9 × 60	12M255	13
		34017389	600 × 4,4 × 60	12M112	13
		34313605	600 × 4,4 × 60	12M255	13
		34017402	600 × 4,9 × 60	12M112	13
		34359386	600 × 4,9 × 60	12M255	13
		34195305	650 × 3,9 × 60	6M199	13
		34195307	650 × 4,4 × 60	6M199	13
		34549400	650 × 4,9 × 60	12M255	13
		34359389	700 × 4,4 × 60	12M255	13
		34017404	750 × 3,9 × 60	6M199	13
		34017406	800 × 4,4 × 60	12M112	13
		34359391	800 × 4,4 × 60	12M255	13
		34359392	800 × 4,9 × 60	12M255	13
		34542169	825 × 3,9 × 60	12M255	13
		34017408	825 × 4,4 × 60	12M112	13
		34325781	825 × 4,4 × 60	12M255	13





WSL Dischi diamantati per taglio muri in tecnologia TGD®



	Forma	Codice	Dimensioni	Fori di trascinamento	Alt. Settori
		34506340	825 × 4,9 × 60	12M255	13
		34017412	1000 × 4,4 × 60	12M112	13
		34359393	1000 × 4,4 × 60	12M255	13
		34444641	1025 × 4,4 × 60	12M255	13
		34017416	1200 × 4,4 × 60	12M112	13
		34359394	1200 × 4,4 × 60	12M255	13



WSM Dischi diamantati per taglio muri in tecnologia TGD®



Per macchine elettriche da 20 kW /macchine idrauliche da 25 kW. Buone prestazioni di taglio in rapporto con la durata.

	Forma	Codice	Dimensioni	Fori di trascinamento	Alt. Settori	
		C7W	34549420	600 × 4,4 × 60	12M255	13
		34017419	600 × 4,4 × 60	12M112	13	
		34549421	650 × 4,9 × 60	12M255	13	
		34549422	750 × 4,4 × 60	12M255	13	
		34017424	750 × 4,4 × 60	12M112	13	
		34017428	825 × 4,4 × 60	12M112	13	
		34436519	825 × 4,4 × 60	12M255	13	
		34475713	825 × 4,9 × 60	12M255	13	
		34549423	925 × 4,4 × 60	12M255	13	
		34549424	925 × 4,9 × 60	12M255	13	
		34017433	1000 × 4,4 × 60	12M112	13	
		34017435	1025 × 4,4 × 60	12M112	13	
		34475714	1025 × 4,4 × 60	12M255	13	
		34485561	1025 × 4,9 × 60	12M255	13	
		34485500	1200 × 4,4 × 60	12M255	13	
		34017438	1200 × 4,4 × 60	12M112	13	

● = low

● = medium

DEEP CUT Dischi diamantati per taglio muri

Serie WSL-DEEP CUT: Fornisce ampi settori all'inizio e può restringerli nel modo corretto fino alla profondità di taglio desiderata. Questo assicura una buona apertura in entrambi i lati dell'anima d'acciaio e per questa ragione il refrigerante raggiunge i settori diamantati nel modo corretto. Diametri fino a 2 500 mm sono disponibili su richiesta.

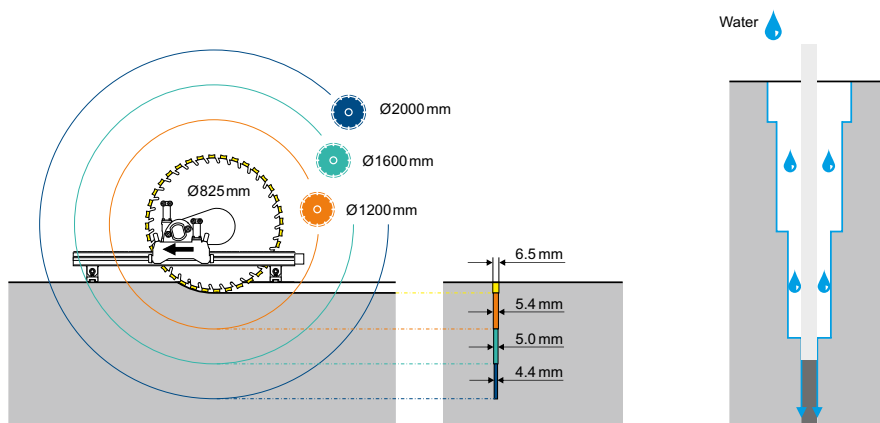

WSL-DEEP CUT Dischi diamantati per taglio muri



WSL-DEEP CUT Dischi diamantati per taglio muri
in tecnologia TGD®



Per macchine elettriche da 17 kW / macchine idrauliche 20 kW. Utensili di qualità per le massime profondità di taglio nel taglio di muri.



	Forma	Codice	Dimensioni	Fori di trascinamento	Alt. Settori	
	 C7W	34415642	825 x 5,9 x 60	12M255	13	
		34497741	825 x 6,5 x 60	12M255	13	
	Segmenti saldati al laser con tecnologia TGD®		34521389	1025 x 5,4 x 60	12M255	13
			34422925	1200 x 4,9 x 60	12M255	13
			34497743	1200 x 5,4 x 60	12M255	13
		NEW	34541790	1600 x 4,4 x 60	12M255	13
 C4 Segmenti brasati		34415649	1400 x 4,4 x 60	12M255	13	
		34379300	1500 x 4,4 x 60	12M109	13	
		34488100	1500 x 4,4 x 60	12M255	13	
		34379257	1600 x 4,4 x 60	12M109	13	
		34488121	1600 x 4,4 x 60	12M255	13	
		34450071	1600 x 5 x 60	12M109	13	
		34450072	1600 x 5,6 x 60	12M109	13	





WSL-DEEP CUT Dischi diamantati per taglio muri in tecnologia TGD®



	Forma	Codice	Dimensioni	Fori di trascinamento	Alt. Settori
	 C4	34379258	1800 × 4,4 × 60	12M109	13
		34488122	1800 × 4,4 × 60	12M255	13
		34379341	2000 × 4,4 × 60	12M109	13
		34379342	2200 × 4,4 × 60	12M109	13
		34500293	2200 × 4,4 × 60	12M255	13

WSL-DEEP CUT fino a Ø 1 200 mm con larghezza dei segmenti di 5,4, 5,9 e 6,5 mm.
Da Ø 1 350 mm possibile larghezza dei segmenti 5,0 e 5,6 mm.
Per una sequenza ottimale del taglio profondo.

● = low

● = medium

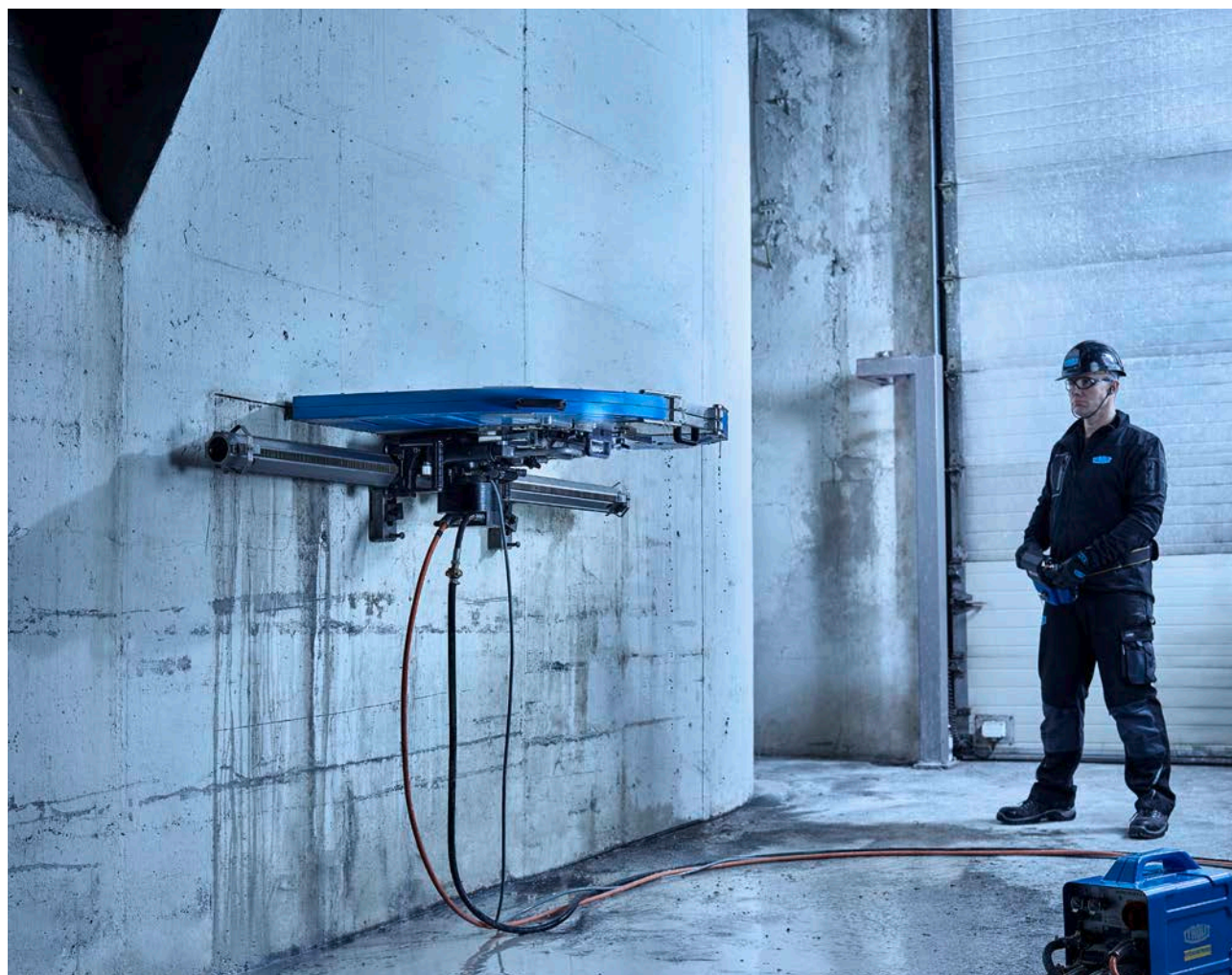

Raccomandazioni applicative

Seghe murali e dischi diamantati per taglio muri



LINEA DI QUALITÀ	SEGA A MURO	PREMIUM WSE811 MKII	PREMIUM WSE1217	PREMIUM WSE1621	PREMIUM WSE2226	DZ-S2		FZ-4S
	AZIONAMENTO					PREMIUM PPH20	PREMIUM / STANDARD PPH25	PREMIUM PPH25 PPH40
	DISCHI DIAMANTATI PER TAGLIO MURI							
<div style="text-align: center;"> ★★★ PREMIUM </div>	WSL-FCX	◐	○	●		●	●	
	WSL-FC	●	●	●	○	●	●	
	WSL-FC-LL	●	●	●	○	●	●	
	WSL	◐	●	●	○	●	●	●
	WSM		◐	◐	●	○		
	WSL-SILENT	●	●	●		○		
	WSL-FC-LL-SILENT	●	●	●		○		
	WSM-SILENT		◐	◐		○		
<div style="text-align: center;"> ★★ STANDARD </div>	WSL	●	●	●	○	●	◐	
	WSM		◐	◐	●	○	●	●
<div style="text-align: center;"> ★★★ PREMIUM </div>	WSL-DC		○	●	●	●	●	●

FCX ULTRA FAST CUT
FC FAST CUT
LL LONG LIFE
DC DEEP CUT

● Ottimale
 ○ Buona
 ◐ Accettabile
 Non adatto

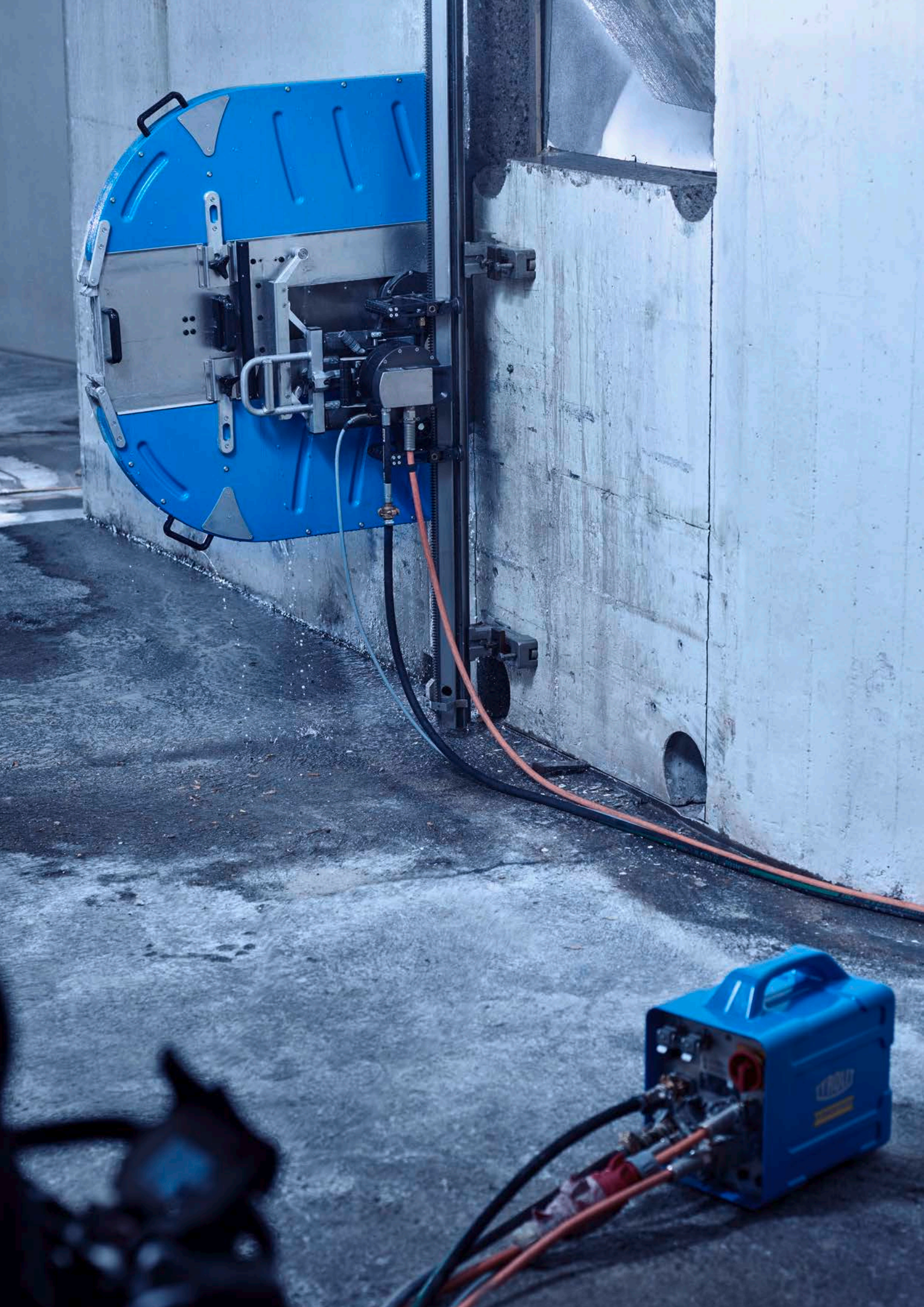

TYROLIT S.R.L.

Via dell'elettronica, 6 Z.i. | 36016 Thiene | Vicenza | Italia
Tel +39 0445 801836 | Fax +39 0445 359972 | construction.it@tyrolit.com

Tutte **le filiali nel mondo** sono elencate sul
nostro sito Internet www.tyrolit.com



Find us on social media
TYROLITgroup